

Erfassungsbogen

für eine netzgekoppelte Solarstromanlage/Photovoltaik-Anlage (PV-Anlage)

Angaben zur Person					
Vorname		Telefon privat		Tel. dienstlich	
Name		Fax privat		Fax dienstlich	
Straße / Nr.:		Mobilfunk		Geburtsdatum	
PLZ		Ort			
Zu verst. Einkommen	€	Status	<input type="checkbox"/> angestellt <input type="checkbox"/> selbständig	Montagetermin	XX.XX.XXXX
Bauherr/Eigentümer		E-Mail			

OBJEKTSTANDORT

wie oben Straße/Nr.: _____
 PLZ/Ort.: _____

AUSSTATTUNG / ANLAGEN KONZEPT

Modultyp Wechselrichter Angebotsumfang Zahlung AfA Steuern Finanzierung	<input type="checkbox"/> Kaufpreisoptimierung <input type="checkbox"/> Kristallin <u>Ausführung:</u> <input type="checkbox"/> Dünnschicht <u>Ausführung:</u> <input type="checkbox"/> deutsch <input type="checkbox"/> europäisch <input type="checkbox"/> Refu <input type="checkbox"/> SMA <input type="checkbox"/> Solamax <input type="checkbox"/> Kaco <input type="checkbox"/> Fronius <input type="checkbox"/> Diehl <input type="checkbox"/> egal <input type="checkbox"/> Garantieverlängerung auf 10 J. <input type="checkbox"/> Fernwartung. <input type="checkbox"/> Rundum Glücklich Paket <input type="checkbox"/> Angebot bis WR (DC) <input type="checkbox"/> incl. AC <input type="checkbox"/> incl. Gerüst <input type="checkbox"/> nur Material <input type="checkbox"/> 80% Anzahlung <input type="checkbox"/> Abwicklung über Notar (0,5% Aufpreis) <input type="checkbox"/> lineare <input type="checkbox"/> degressiv <input type="checkbox"/> Investitionsabzug <input type="checkbox"/> Sonder AfA <input type="checkbox"/> Splitting <input type="checkbox"/> Grundtabelle <input type="checkbox"/> Zinsfreibeträge sind ausgeschöpft <input type="checkbox"/> Annuität <input type="checkbox"/> Tilgungsaussetzung	<input type="checkbox"/> Ertragsoptimierung Inbetriebnahme am XXXXXXXX <input type="checkbox"/> Premium <input type="checkbox"/> Medium <input type="checkbox"/> Klassik <input type="checkbox"/> Premium <input type="checkbox"/> Medium <input type="checkbox"/> Klassik <input type="checkbox"/> egal <input type="checkbox"/> Garantieverlängerung auf 10 J.
---	---	---

OBJEKTTYP

Denkmalschutz <input type="checkbox"/> Eigentum <input type="checkbox"/> Einfamilienhaus <input type="checkbox"/> Gewerbe- / Industriebau <input type="checkbox"/> _____ <input type="checkbox"/> geplanter Neubau, Baujahr	<input type="checkbox"/> ja <input type="checkbox"/> nein Baujahr (MM/JJJJ) XXXXXXXX <input type="checkbox"/> zur Miete <input type="checkbox"/> Gewerbeart _____ XXXXXXXX	<input type="checkbox"/> Mehrfamilienhaus <input type="checkbox"/> freistehend <input type="checkbox"/> Doppel- oder Reihenhaus <input type="checkbox"/> Fertigung / Produktion <input type="checkbox"/> _____
--	--	---

ART DER DACHEINDECKUNG

<input type="checkbox"/> Pfanne <input type="checkbox"/> Schiefer <input type="checkbox"/> DG als Wohnraum (Dämmung zw. den Sparren) Dacheindeckung bzw. Dachsanierung im Jahr XXXX	<input type="checkbox"/> Biberschwanz <input type="checkbox"/> Dachpappe <input type="checkbox"/> _____ <input type="checkbox"/> DG <u>nicht</u> als Wohnraum Dachsanierung notwendig	<input type="checkbox"/> _____ <input type="checkbox"/> Well eternit <input type="checkbox"/> _____
---	---	---

DACHAUSRICHTUNG

Zeichnen Sie bitte ein (wie im Beispiel angegeben), aus welcher Richtung um 12.00 Uhr mittags (Winterzeit) die Sonne auf Ihr Dach scheint! Fotos machen und per Email an info@sunairgy.de unter Angabe der Adresse und des Namens:

Abweichung aus der Südrichtung: ____ °(ß in °)

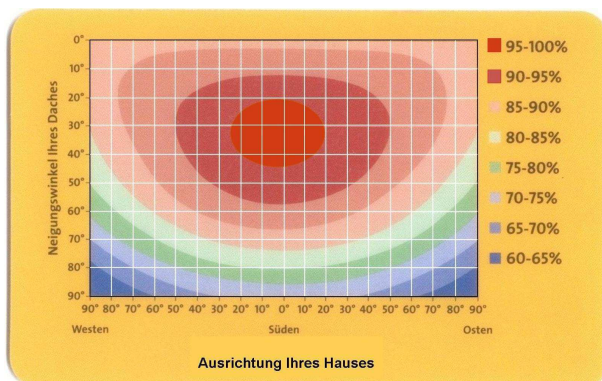



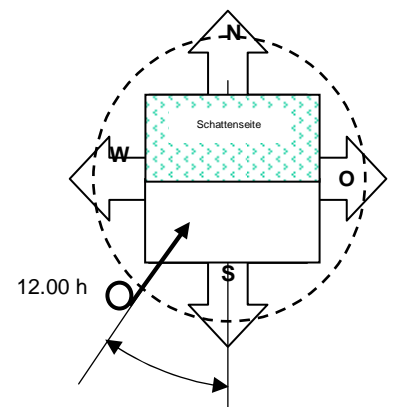

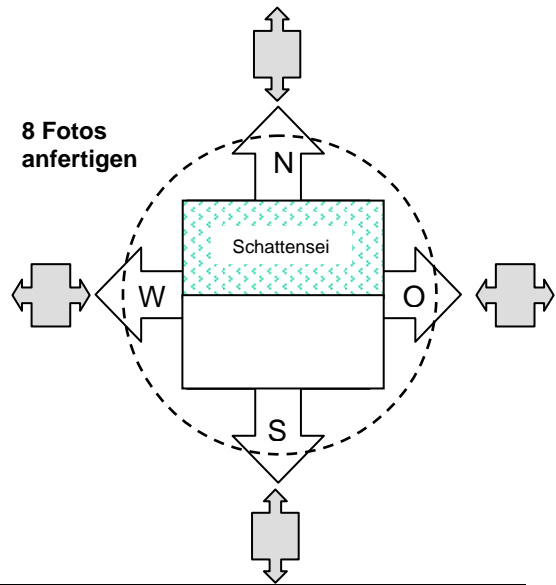
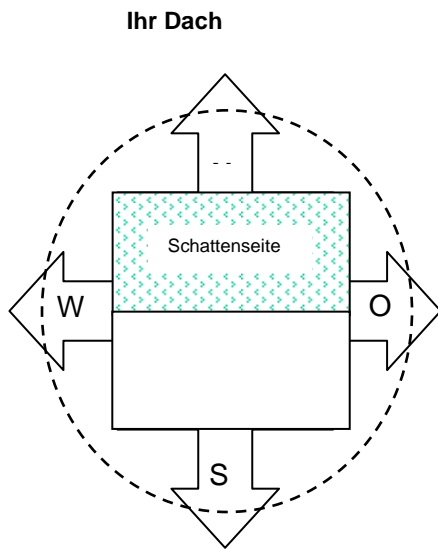
Draufsicht aufs Dach





DACHART

- | | | | | | |
|------------------------------------|---|---|-------------------------------------|---|---|
| <input type="checkbox"/> Flachdach |  | Dachneigung β <input type="text"/> <input type="text"/> ° | <input type="checkbox"/> Satteldach |  | Dachneigung β <input type="text"/> <input type="text"/> ° |
| <input type="checkbox"/> Pultdach |  | Dachneigung β <input type="text"/> <input type="text"/> ° | <input type="checkbox"/> Walmdach |  | Dachneigung β <input type="text"/> <input type="text"/> ° |

Größte nutzbare Dachfläche

a = m

b = m

c = m (Höhe)

Fläche = **a** * **b** = m²

d = m (Breite)

e = m (Tiefe)

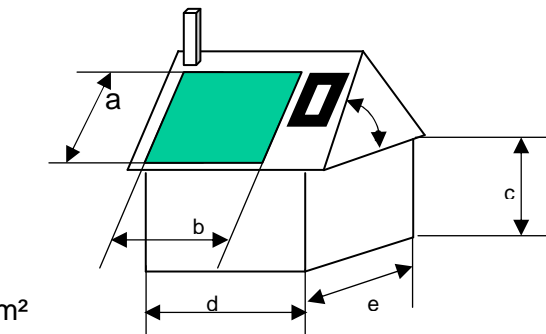

f = m (Breite Walmdach)

g = m (First K-Walmdach)

h = m (First K-Walmdach)

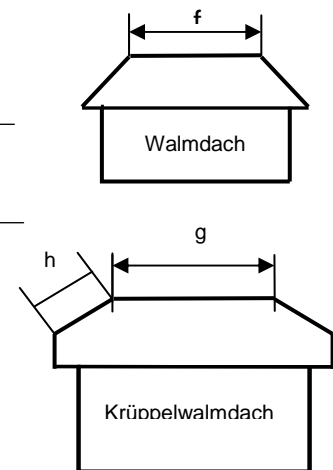

VERSCHATTUNG DER NUTZBAREN DACHFLÄCHE

- | | |
|---|--|
| <input type="checkbox"/> durch Dachgaube, Kamin | <input type="checkbox"/> nie (verschattungsfrei) |
| <input type="checkbox"/> durch benachbarte Gebäude, Bäume | <input type="checkbox"/> durch _____ |

ART DES MODULEINBAUS

- | | | |
|---|--|---|
| <input type="checkbox"/> Dachaufständiger (Flachdach) | <input type="checkbox"/> Dachintegration | <input type="checkbox"/> auf Freifläche |
| <input type="checkbox"/> Schrägdachaufständiger | <input type="checkbox"/> an Fassade | <input type="checkbox"/> _____ |

Baustrom/Toilette/Entladung

- Kunde stellt für max. 14Tage (auf Kundenkosten)
- | | | | |
|--|---|---|--|
| <input type="checkbox"/> Baustrom | <input type="checkbox"/> Toilettennutzung | <input type="checkbox"/> freie Zufahrt LKW (max. 40t) | <input type="checkbox"/> Endladestellplatz |
| <input type="checkbox"/> Platz für Montagetrupp (Kleintransporter) | | | |

Ansonsten entstehen zeitliche Verzögerungen und Mehrkosten

ANLAGENGRÖSSE
 Maximale Modulfläche **XXX** m² oder Mindestleistung **XX** kWp oder Maximalleistung **XX** kWp

BLITZSCHUTZ
 vorhanden Alter **XX** Jahre / Baujahr **XXXX** nicht vorhanden
 dazugehöriges Messprotokoll (möglichst nicht älter als 2 Jahre)

STROMVERSORGER

Ihr Energieversorgungsunternehmen (EVU):

Firma		Telefon		Fax	
Straße/Nr.:		E-Mail			
PLZ		Ort			

WECHSELRICHTER/KABELFÜHRUNG
Gewünschter Platz für Wechselrichter Hauswirtschaftsraum/Keller beim Zählerschrank
 Montageplatz (2 St.zu ca. 17 x 20 cm unter Dachkonstruktion)
 senkrechter Steigeschacht benutzbar für ca. 80 cm², Deckendurchbrüche offen

GLEICHSTROMLEITUNGEN (PV-Anlage)

 Entfernung zwischen den Solarmodulen und dem Wechselrichter: **XX.XX** m

WECHSELSTROMLEITUNGEN

 Entfernung zwischen dem Wechselrichter und dem Zählerschrank: **XX.XX** m

ZÄHLERSCHRANK/ FREIFELD (Bitte digitale Fotos beifügen !)
 Zählerschrank vorhanden Freifeld vorhanden Bau- bzw. Sanierungsjahr **XXXX**
 Zählerschrank nicht vorhanden Freifeld nicht vorhanden teilsaniert komplett saniert
 Foto offener Zählerschrank & vom Hausanschlusskasten durch Installationsfirma:

Firma		Telefon		Fax	
Straße/Nr.:		E-Mail			
PLZ		Ort			

SONSTIGE ANGABEN/ BEMERUNGEN/ Beilagen

WIE SIND SIE AUF UNS AUFMERKSAM GEWORDEN?
 Werbeanzeige in der Zeitschrift
 Empfohlen durch Herr/Frau _____
 Zeitungsartikel in: _____
 Internet
 Empfehlung angesprochen durch Fachberater

WEITERE WÜNSCHE
Veranlassen Sie zunächst
 einen Rückruf unter angegebener Telefonnummer eine Vor-Ort-Beratung
 ein Informationsangebot (nach Erfassungsbogen) eine aktuelle Fördermittelberatung

Ich interessiere mich außerdem für:
 Blockheizkraftwerk BHKW Holzpellettheizung
 Sonnenwärmeeinrichtungen (Solarthermie)

Ort, Datum

Unterschrift

Unterschrift Fachberater

 gewünschter Zeitpunkt des Einbaus **XX.XX.XXXX**

Name des Beraters: _____

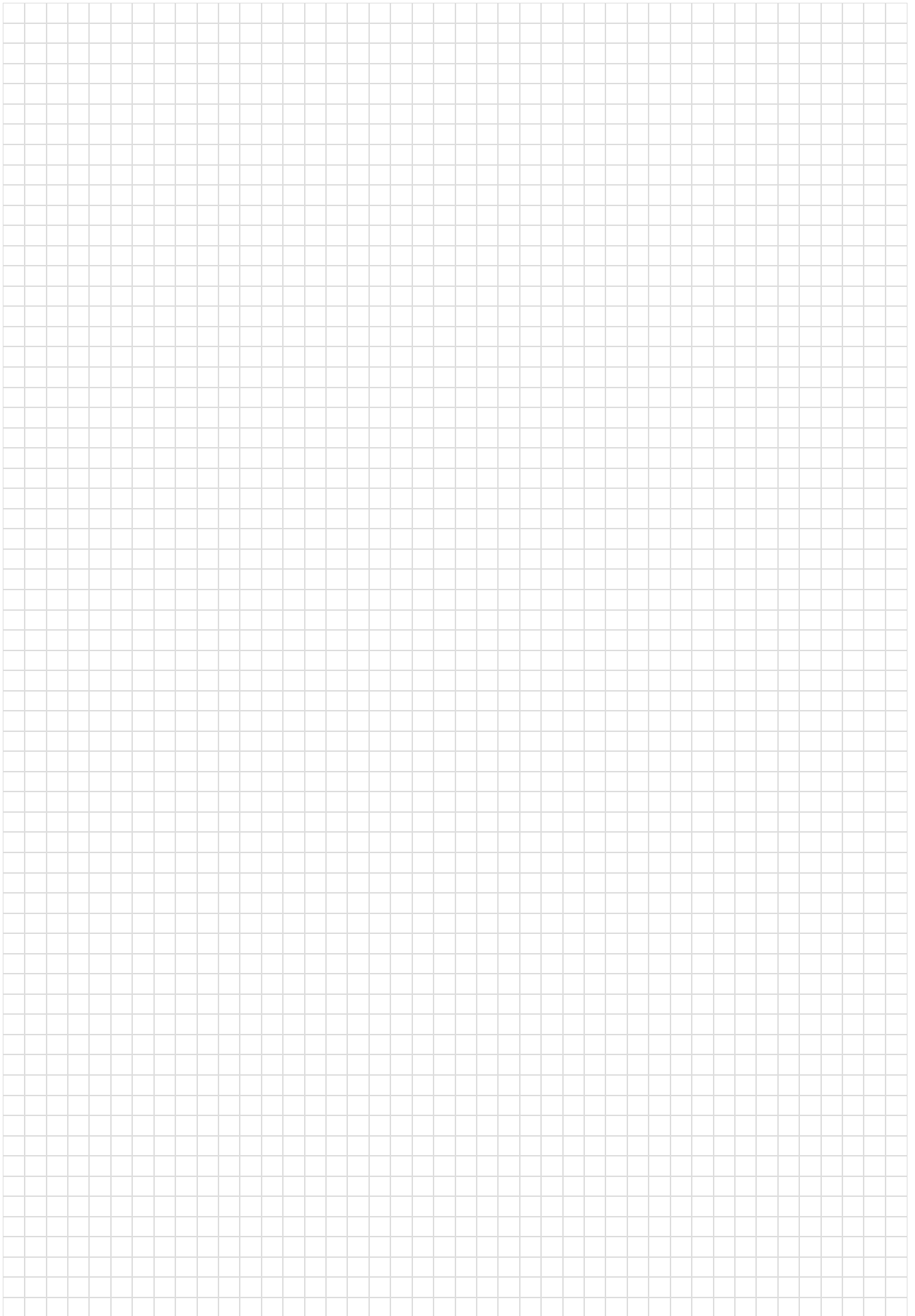

Sparrenplan für Bauvorhaben

Name: _____

Vorname: _____

PLZ Ort: _____

Straße: _____

Erklärung
 lichtiges Maß:
 Sparren-
 querschnitt 1

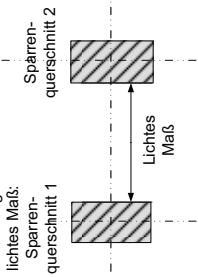

Dachbreite

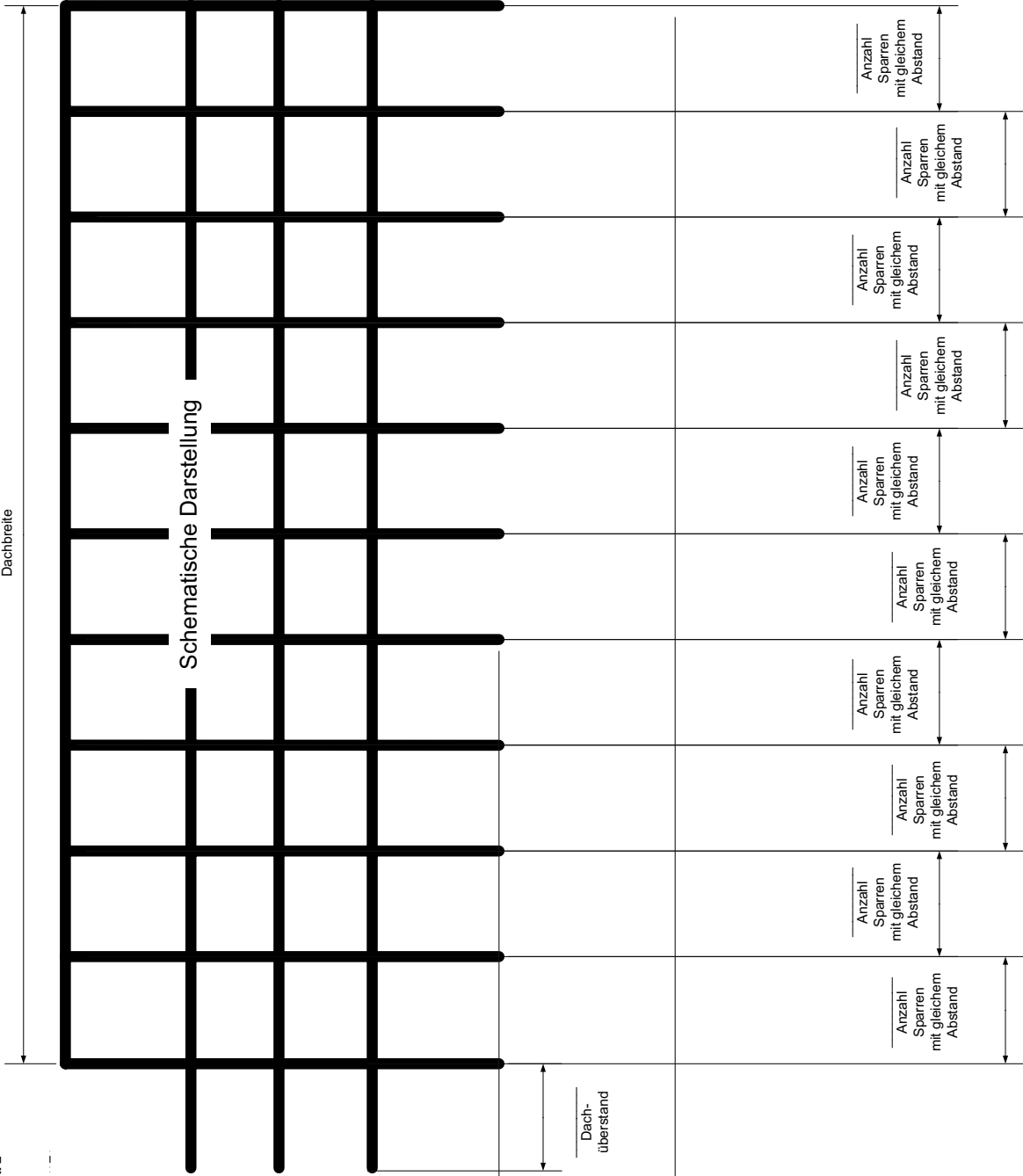

Dachneigung

Dachtiefe

Dachüberstand Traufe

Schematische Darstellung

Dachüberstand
 Eingangsbereich
 Versprung etc.

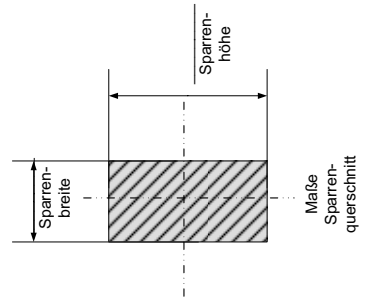

Anzahl Sparren mit gleichem Abstand	Lichtiges Maß
Anzahl Sparren mit gleichem Abstand	Lichtiges Maß
Anzahl Sparren mit gleichem Abstand	Lichtiges Maß
Anzahl Sparren mit gleichem Abstand	Lichtiges Maß
Anzahl Sparren mit gleichem Abstand	Lichtiges Maß
Anzahl Sparren mit gleichem Abstand	Lichtiges Maß
Anzahl Sparren mit gleichem Abstand	Lichtiges Maß
Anzahl Sparren mit gleichem Abstand	Lichtiges Maß
Anzahl Sparren mit gleichem Abstand	Lichtiges Maß